

Jabra[®]
YOU'RE ON

JABRA PRO 925

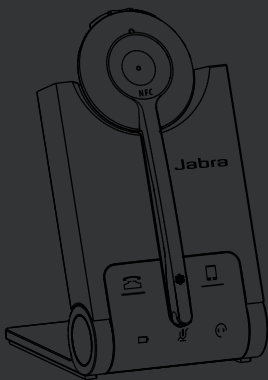

Handleiding

jabra.com/pro925

A BRAND BY

GN Netcom

© 2015 GN Netcom A/S. Alle rechten voorbehouden. Jabra® is een geregistreerd handelsmerk van GN Netcom A/S. Alle andere handelsmerken zijn eigendom van hun respectieve eigenaars. Het Bluetooth®-woordmerk en -logo's zijn eigendom van de Bluetooth SIG, Inc. en gebruik van zulke merken door GN Netcom A/S is onder licentie. (Ontwerp en specificaties kunnen gewijzigd worden zonder voorafgaande kennisgeving).

GEFABRICEERD IN CHINA

MODEL WHB005HS/
WHB005BS



Verklaring van conformiteit kunt u vinden op
www.jabra.com/CP/US/declarations-of-conformity

1. WELKOM	4
2. PRODUCTOVERZICHT.....	5
3. DE HEADSET OPLADEN	8
4. DRAGEN.....	10
5. VERBINDEN.....	12
6. GEBRUIKEN	17
7. STEMBEGELEIDING	19
8. INDICATIELAMPJES BASISSTATION.....	20
9. SOFTWARE	22
10. GEAVANCEERDE INSTELLINGEN.....	23
11. KLANTENSERVICE	26
12. TECHNISCHE SPECIFICATIES	27

1. WELKOM

Bedankt dat u de Jabra PRO 925 gebruikt. Wij hopen dat u er veel plezier aan zult beleven!

KENMERKEN VAN DE JABRA PRO 925

- Eenvoud van plug en play
- De vrijheid van draadloos - tot 100 m van het basisstation
- Gesprekstijd van 12 uur
- NFC-technologie - koppelen met een simpele aanraking

2. PRODUCTOVERZICHT

2.1 HEADSET

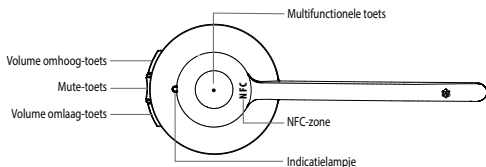

2.2 BASISSTATION

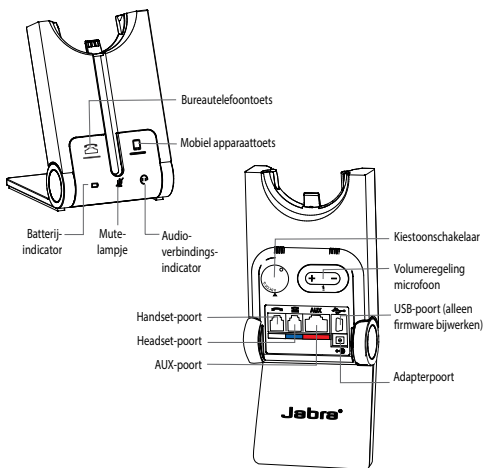

INKLAPBARE STANDAARD VOOR BASISSTATION

Het basisstation van de Jabra PRO 925 kan in drie posities geklapt worden: open, gesloten en stand.

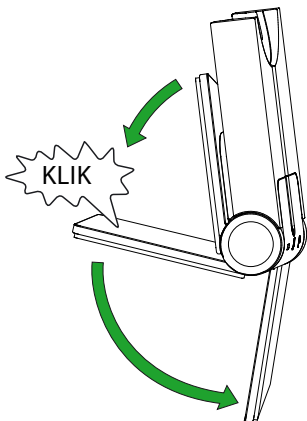

2.3 OPTIONELE ACCESSOIRES

De volgende Jabra PRO-accessoires zijn apart verkrijgbaar. Bezoek jabra.com voor een volledig overzicht van alle accessoires.

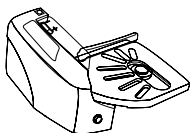

Jabra GN1000

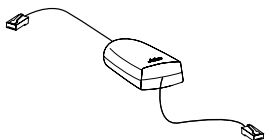

Elektronische hoekswitch-adapter
(product kan afwijken van de afbeelding)

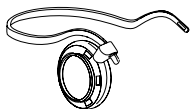

Bevestiging nekband



Reservebevestiging hoofdband

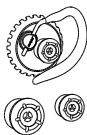

Reservevoorhaak, met oordopjes



Reservevoorkussentjes



Voedingskabel



Opladkabel



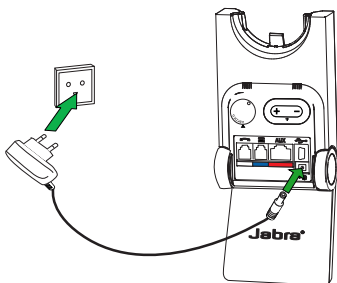

3. DE HEADSET OPLADEN

De headset wordt opgeladen wanneer hij in het basisstation geplaatst is en het basisstation is aangesloten op het stopcontact.



Het duurt ongeveer 3 uur om de headset op te laden.

3.1 BATTERIJSTATUS HEADSET

WAT U ZIET	BATTERIJNIVEAU
	Hoog
	Medium
	Laag
	Zeer laag
	Batterij wordt opgeladen

4. DRAGEN

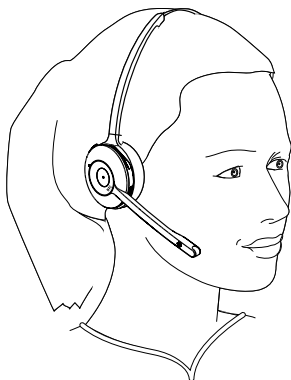

De Jabra PRO 925 headset kan met drie verschillende draagstijlen gebruikt worden:

- Hoofdband
- Oorhaak (optioneel accessoire)
- Nekband (optioneel accessoire)

De draagstijlen kunnen zowel op het linker- als het rechteroor gedragen worden.

OPMERKING: Het is belangrijk om de microfoon dicht bij de mond te plaatsen voor optimale geluidsonderdrukking.

4.1 HOOFDBAND

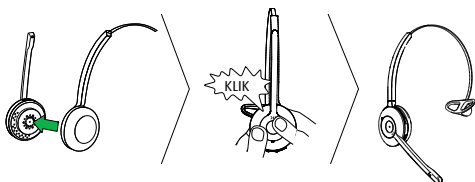

4.2 OORHAAK (OPTIONEEL ACCESSOIRE)

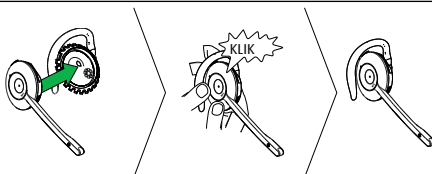



4.3 NEKBAND (OPTIONEEL ACCESSOIRE)



OPMERKING: De nekband en oorhaak kunt u aanschaffen op jabra.com

5. VERBINDEN

5.1 AANSLUITEN OP BUREAUTELEFOON (MET HEADSET-POORT)

1. Sluit het basisstation aan op het stopcontact.
2. Sluit de meegeleverde telefoonkabel aan op de  poort van het basisstation.
3. Sluit de telefoonkabel aan op de headset-poort  van de bureautelefoon. Zodra de verbinding gelegd is, gaat het bureautelefoonpictogram aan.
4. Plaats de headset in het basisstation.

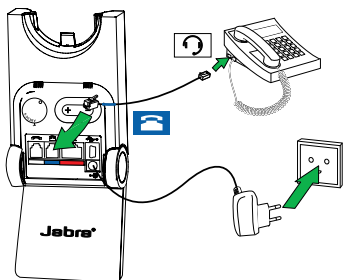

5.2 AANSLUITEN OP BUREAUTELEFOON (ZONDER HEADSET-POORT)

1. Sluit het basisstation aan op het stopcontact.
2. Verwijder de kabel van de handset uit de basis van de bureautelefoon.
3. Sluit de handset-kabel aan op de  poort van het basisstation.
4. Sluit de meegeleverde telefoonkabel aan op de  poort van het basisstation.
5. Sluit de telefoonkabel aan op de handset-poort van de bureautelefoon. Zodra de verbinding gelegd is, gaat het bureautelefoonpictogram aan.
6. Plaats de headset in het basisstation.

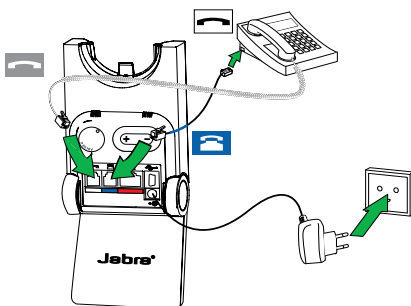

5.3 VERBINDEN MET MOBIEL APPARAAT

1. Sluit het basisstation aan op het stopcontact.
2. Druk op de Mobiel apparaat-toets van het basisstation.
3. De koppelstand wordt aangekondigd in de headset en het mobiel apparaatpictogram gaat aan.
4. Volg de gesproken instructies in de headset om te koppelen met uw Bluetooth-apparaat.

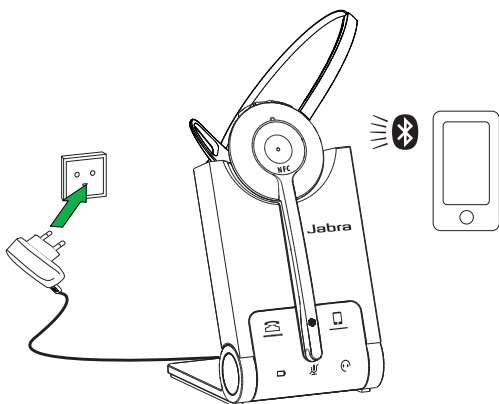

5.4 VERBINDEN MET OP MOBIEL APPARAAT (NFC)

NFC is een snellere, makkelijkere manier om twee Bluetooth-apparaten te verbinden.

1. Zorg ervoor dat NFC ingeschakeld is op het mobiele apparaat.
2. Tik de NFC-zone van het mobiele apparaat tegen de NFC-zone van de headset.

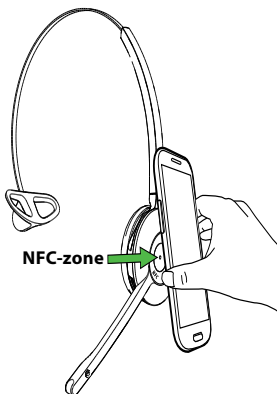

5.5 VERBINDEN MET OP MOBIEL APPARAAT (ZONDER BASISSTATION)

Het is mogelijk om de headset direct met een mobiel apparaat te verbinden.

1. Zorg dat de headset uitgeschakeld is.
2. Houd de Multifunctionele toets 5 seconden ingedrukt om de headset in te schakelen en de koppelstand te openen.
3. Volg de gesproken instructies in de headset om te koppelen met uw mobiele apparaat.

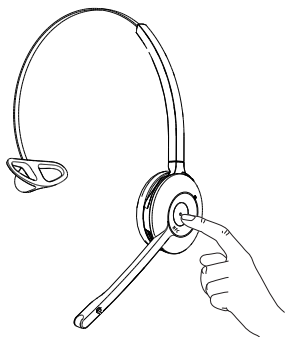

6. GEBRUIKEN

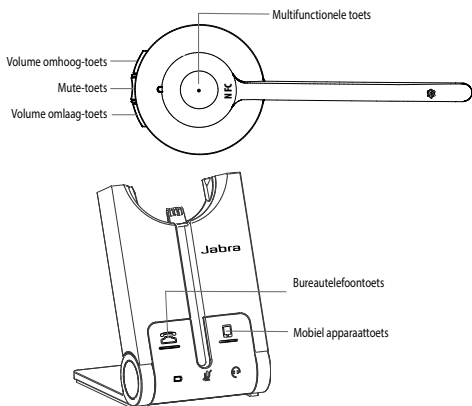

FUNCTIE	ACTIE
Headset aan/uit	Houd de Multifunctionele toets 1 seconde ingedrukt om in te schakelen. Houd de toets 3 seconden ingedrukt om uit te schakelen
Gesprek beantwoorden/ beëindigen	Tik op de Multifunctionele toets
Gesprek weigeren	Dubbeltik op de Multifunctionele toets
Gesprek starten (bureautelefoon)	Tik op de Multifunctionele toets wanneer u niet aan de telefoon bent
Spraakgestuurde nummerkeuze (mobiel apparaat)	Houd de Multifunctionele toets 1 seconde ingedrukt wanneer u niet aan de telefoon bent





Het luidsprekervolume regelen

Tik op de toets **Volume omhoog** of **Volume omlaag**



Mute-stand/
Mute-stand opheffen

Tik op de **Mute**-toets



Een gesprek starten of beantwoorden op het geselecteerde apparaat

Tik op de **Bureautelefoon**-toets of de **Mobiel apparaat**-toets van het basisstation

6.1 MEERDERE GESPREKKEN AFHANDELEN

De headset kan meerdere gesprekken tegelijk ontvangen en afhandelen.

	BELFUNCTIE	GEbruIKEN
	Beëindig het huidige gesprek en beantwoord het inkomende gesprek	Tik op de Multifunctionele toets
	Schakel tussen een gesprek in de wacht en een actief gesprek	Houd de Multifunctionele toets 2 seconden ingedrukt
	Zet het huidige gesprek in de wacht en beantwoord het inkomende gesprek	Houd de Multifunctionele toets 2 seconden ingedrukt
	Weiger het inkomende gesprek en zet het actieve gesprek voort	Dubbeltik op de Multifunctionele toets
	Zet het huidige gesprek in de wacht en beantwoord de inkomende oproep	Tik op de Bureautelefoon -toets of de Mobiel apparaat -toets van het basisstation

7. STEMBEGELEIDING







De headset speelt verschillende stemaankondigingen af om de status aan te geven en te helpen bij verbinden.

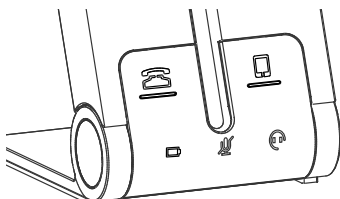

LUISTEREN	WAT U HOORT
	Ga naar het Bluetooth-menu op uw mobiele apparaat en verbind met de Jabra PRO
	Schakelt in
	Schakelt uit
	Batterijniveau laag
	Mobiel verbonden
	Verbinding mobiel verbroken
	Bureautelefoon verbonden
	Verbinding bureautelefoon verbroken
	Mute aan
	Mute uit

8. INDICATIELAMPJES BASISSTATION

Het basisstation van de Jabra PRO 925 heeft vijf indicatielampjes die batterijniveau, belstatus en gebeurtenissen aangeven.



LED	GEBEURTENIS
	Inkomend gesprek
	In gesprek
	Gesprek in de wacht
	Probeert te verbinden
	Batterij wordt opgeladen (knippert langzaam)
	Batterijniveau hoog
	Batterijniveau laag

LED	GEBEURTENIS
	Batterijniveau heel laag
	Slaapstand (knippert langzaam)
	Batterijstatus onbekend
	Microfoon in Mute-stand
	Actieve audioverbinding tussen headset en basisstation
	Headset detecteren

9. SOFTWARE

9.1 JABRA DIRECT

Jabra Direct is een software die ontworpen is om Jabra-apparaten te ondersteunen en beheren, en om optimale functionaliteit mogelijk te maken.

Download de nieuwste versie - jabra.com/direct

9.2 FIRMWARE BIJWERKEN

Door de firmware bij te werken worden de prestaties verbeterd en nieuwe functionaliteit toegevoegd aan uw Jabra PRO 925.

Om firmware bij te werken:

1. Gebruik een USB-kabel om te verbinden met uw pc (niet inbegrepen).
2. Download en installeer Jabra Direct.
3. Controleer wat de nieuwste firmware is via Jabra Direct. U ontvangt een kennisgeving als er een update voor uw apparaat is.

10. GEAVANCEERDE INSTELLINGEN

U kunt zes geavanceerde instellingen configureren met de headset.









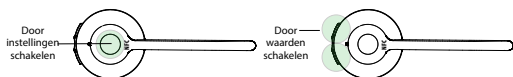



- Herinneringstoon mute-stand
- Telefoonlijn openen bij het loskoppelen
- Intellitone
- Draadloos bereik
- Externe oproepbesturing
- Breedbandaudio

10.1 GEAVANCEERDE INSTELLINGEN WIJZIGEN









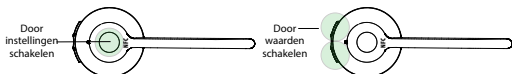

1. Draag de headset en houd de volumetoetsen op de headset tegelijkertijd 5 seconden ingedrukt totdat u 'setup' hoort. Laat de toetsen los.
2. Tik op de Multifunctionele toets om door de instellingen te schakelen (zie onderstaande tabel). Elke instelling wordt aangekondigd in de headset. Om een instelling te wijzigen, gebruikt u de volumetoetsen om door de waarden te schakelen en tikt u op de Multifunctionele toets om een waarde te selecteren.
3. Houd wanneer u klaar bent de volumetoetsen tegelijkertijd 5 seconden ingedrukt totdat u 'goodbye' hoort. Laat de toetsen los. Het basisstation wordt gereset en de instellingen bijgewerkt.

10.2 LIJST MET GEAVANCEERDE INSTELLINGEN



INSTELLINGS-LICHT	INSTELLING	WAARDE-LICHT	WAARDE
 x1	Herinneringston mute-stand		Aan
			Uit
 x4	Telefoonlijn openen bij het loskoppelen		Aan
			Uit
 x5	Intellitone		Peakstop
			Peakstop en Intellitone
 x6	Draadloos bereik		Normaal bereik
			Klein bereik
			Zeer klein bereik



INSTELLINGS-LICHT	INSTELLING	WAARDE-LICHT	WAARDE
	Externe oproepbesturing		Automatisch detecteren
			GN1000, RHL of geen
			Jabra IQ
			DHSG
			MSH
			Optipoint
	Breedbandaudio		Uit
			Aan

11. KLANTENSERVICE

11.1 VEELGESTELDE VRAGEN

Bekijk de volledige lijst met veelgestelde vragen op Jabra.com/pro925.

11.2 ONDERHOUD VAN UW JABRA-PRODUCT

- Bewaar de headset altijd uitgeschakeld.
- Vermijd het bewaren bij extreme temperaturen (minder dan -20°C of meer dan 45°C). Dit kan de levensduur van de batterij aanzienlijk bekorten en de werking van de luidspreker nadelig beïnvloeden.
- Stel de headset of het basisstation niet bloot aan regen of andere vloeistoffen.

12. TECHNISCHE SPECIFICATIES

JABRA PRO 925	SPECIFICATIE
Gewicht:	Headset: 28 g Basisstation: 176 g
Afmetingen:	Headset: H 131 mm x B 50 mm x L 18 mm Basisstation: H 118 mm x B 76 mm x L 29 mm
Microfoons:	Microfoon met geluidsreductie
Luidsprekers:	Breedband luidspreker
Gebruiksbereik:	Tot 100 m (klasse 1)
Bluetooth-versie:	4.0
Gekoppelde apparaten:	Tot 8 gekoppelde apparaten. Twee actieve gekoppelde apparaten tegelijk
Ondersteunde Bluetooth-profielen:	Hands Free-profiel (v1.6), Headset-profiel (v1.2)
Gesprekstijd:	Tot 12 uur
Standby-tijd:	Tot 7 dagen
Gebruikstemperatuur:	0°C tot 40°C
Bewaartemperatuur:	-20°C tot 45°C
Koppelingswachtwoord of PIN:	0000

www.jabra.com/pro925